

Dell™ 1209S 投影机

用户手册

注、注意和警告



注：“注”表示重要信息，可以帮助您更好地使用投影机。



注意：“注意”表示潜在的硬件损害或数据丢失，并且告诉您如何避免这些问题。



警告：“警告”表示潜在的人身伤害、死亡或财产损失。

本文档所含信息如有更改，恕不通知。

© 2008 Dell Inc. 版权所有。

未经 Dell Inc. 的书面许可，严禁任何人以任何方式进行复制。

本文所用商标：*Dell*、*DELL* 徽标、*Dimension*、*OptiPlex*、*Dell Precision*、*Latitude*、*Inspiron*、*DellNet*、*PowerApp*、*PowerEdge*、*PowerConnect* 和 *PowerVault* 是 Dell Inc. 的商标；*DLP* 和 *DLP*[®] 徽标是 TEXAS INSTRUMENTS INCORPORATED 的商标；*Microsoft* 和 *Windows* 是 Microsoft Corporation 的注册商标。

本文档中可能用到的其它商标和品牌名称是指拥有该商标或名称的实体或其产品。除其自身的商标和品牌名称之外，Dell Inc. 对其它商标和品牌名称不拥有任何权益。

型号 1209S

2008 年 5 月 Rev. A01

目录

1	Dell 投影机	5
	关于投影机	6
2	连接投影机	7
	连接计算机	8
	使用 VGA 线连接计算机	8
	使用 DVI-D 线连接计算机	9
	使用 RS232 线连接计算机	10
	连接 DVD 播放机	11
	使用 S 视频线连接 DVD 播放机	11
	使用复合视频线连接 DVD 播放机	12
	使用分量视频线连接 DVD 播放机	13
	使用 HDMI 线连接 DVD 播放机	14
3	使用投影机	15
	打开投影机电源	15
	关闭投影机电源	15
	调整投影图像	16
	升高投影机	16
	降低投影机高度	16
	调整投影机焦距	17
	调整投影图像尺寸	18

使用控制面板	19
使用遥控器	21
使用屏显菜单	22
主菜单	23
输入选择	23
自动调整	23
设置	24
画面（在 PC 模式下）	24
画面（在视频模式下）	26
显示（在 PC 模式下）	27
显示（在视频模式下）	28
灯泡	29
语言	30
其它	31
4 投影仪故障排除	34
更换灯泡	37
5 规格	39
6 与 Dell™ 联系	43
7 附录：术语表	44

Dell 投影机

投影机随机附带以下所示的所有物品。请确保所有物品齐备，如有丢失，请与 Dell™ 联系。

包装内容

电源线

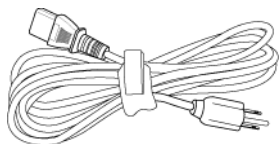

1.8m VGA 线（VGA 到 VGA）

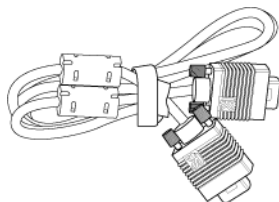

CR2032 电池



遥控器



用户手册和文档光盘

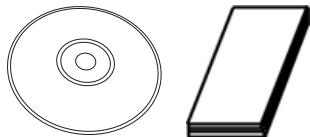

关于投影仪

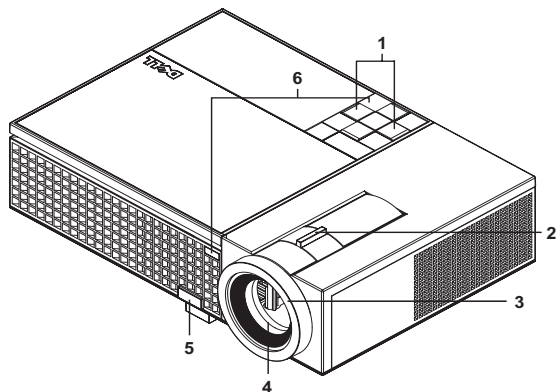

1	控制面板
2	变焦调整片
3	调焦环
4	镜头
5	升降支架按钮
6	红外线接收器

警告：安全注意事项

- 1 不要在产生大量热量的设备附近使用投影仪。
- 2 不要在多尘环境中使用投影仪。灰尘可能导致系统故障，投影仪将自动关机。
- 3 确保投影仪安装在通风良好的位置。
- 4 不要阻塞投影仪上的通风槽和通风口。
- 5 确保投影仪在 5 °C 到 35 °C 的环境温度条件下工作。

 **注：** 有关的详细信息，请参阅投影仪随附的 *产品信息指南*。

连接投影仪

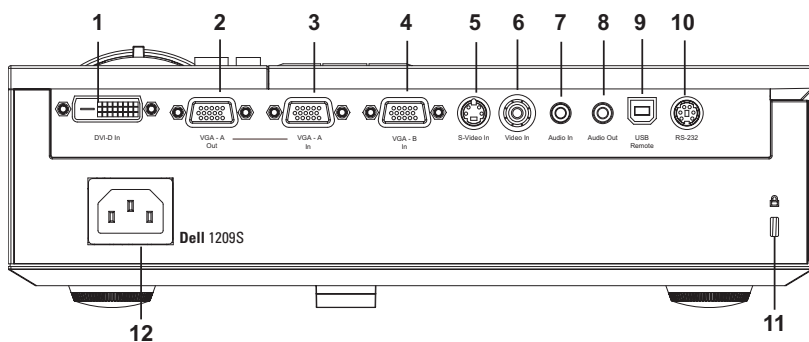

1	DVI-D 输入连接器
2	VGA-A 输出（显示器回放）
3	VGA-A 输入（D-sub）连接器
4	VGA-B 输入（D-sub）连接器
5	S 视频连接器
6	复合视频连接器
7	音频输入连接器
8	音频输出连接器
9	USB 远程连接器
10	RS232 连接器
11	安全锁槽
12	电源线连接器

警告： 在执行此部分中的任何过程之前，请阅读页 6 上介绍的安全注意事项。

连接计算机

使用 VGA 线连接计算机

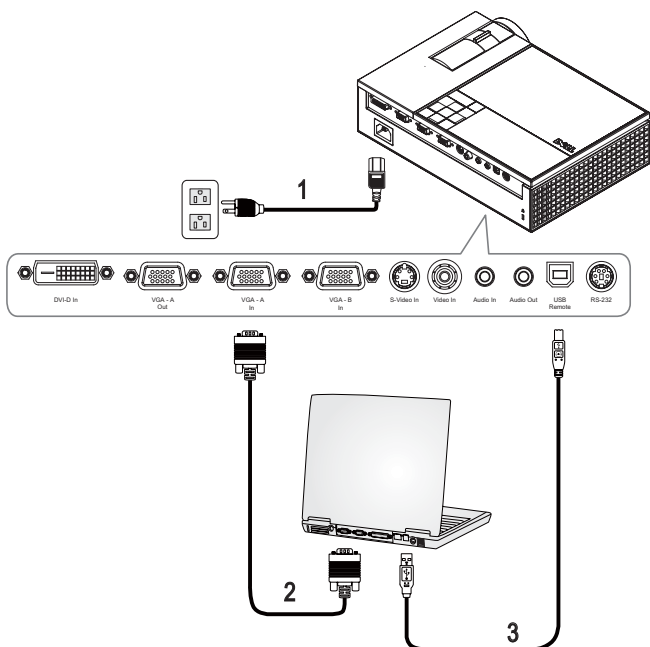

1	电源线
2	VGA 到 VGA 线
3	USB 到 USB 线



注：Dell 不提供 USB 线。



注：为了使用遥控器上的下一页和上一页功能，必须连接 USB 线。

使用 DVI-D 线连接计算机

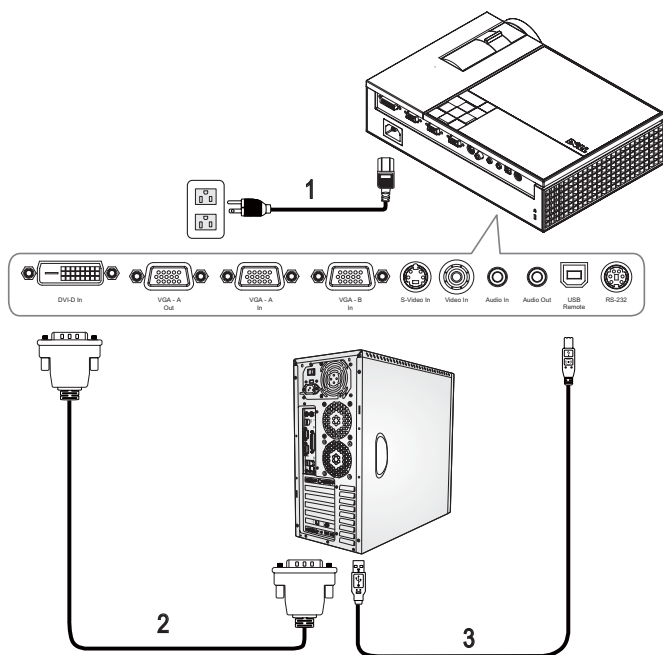

1	电源线
2	DVI-D 线
3	USB 到 USB 线

 **注：** Dell 不提供 USB 线和 DVI-D 线。

使用 RS232 线连接计算机

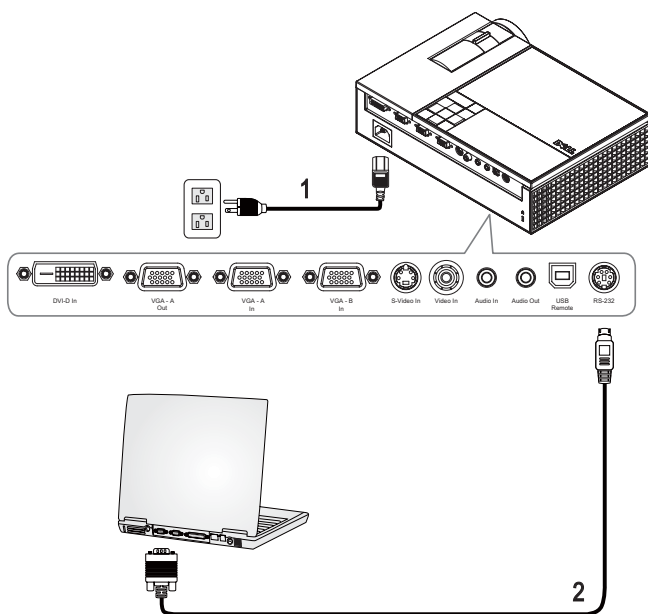

1	电源线
2	RS232 线



注：Dell 不提供 RS232 线。如需线缆和 RS232 遥控器软件，请咨询专业安装人士。

连接 DVD 播放机

使用 S 视频线连接 DVD 播放机

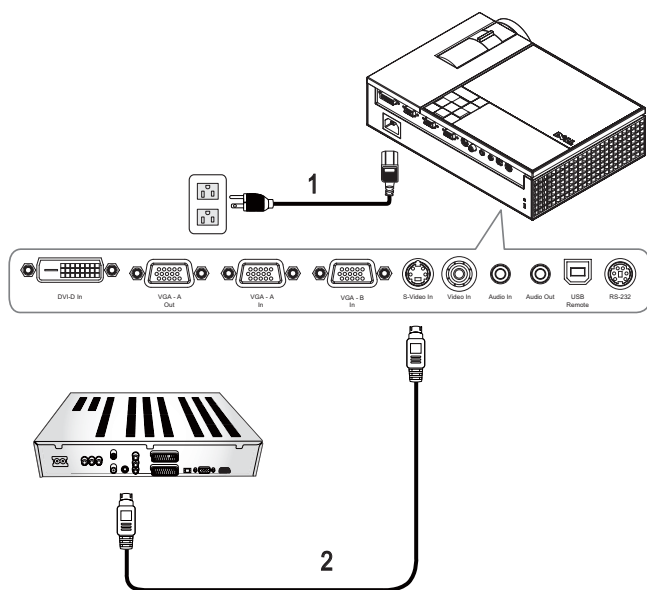

1	电源线
2	S 视频线

注： Dell 不提供 S 视频线。您可以从 Dell 网站购买 S 视频延长线（50 英尺 / 100 英尺）。

使用复合视频线连接 DVD 播放机

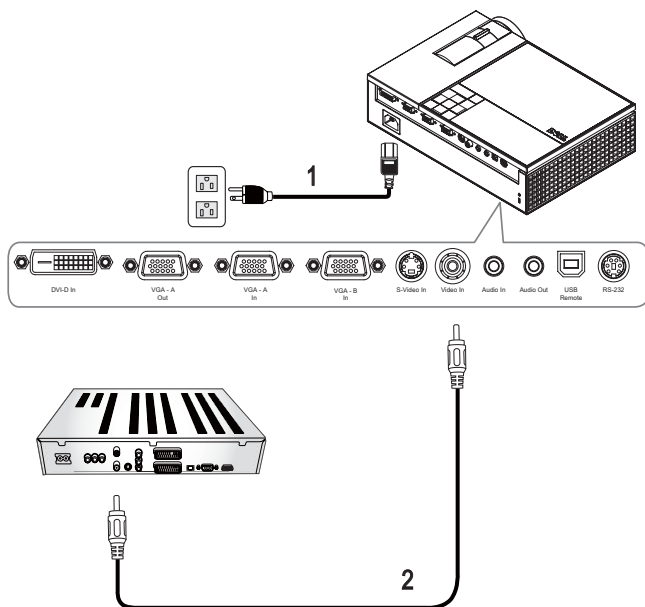

1	电源线
2	复合视频线

 **注：**Dell 不提供复合视频线。您可以从 Dell 网站购买复合视频延长线（50 英尺 /100 英尺）。

使用分量视频线连接 DVD 播放机

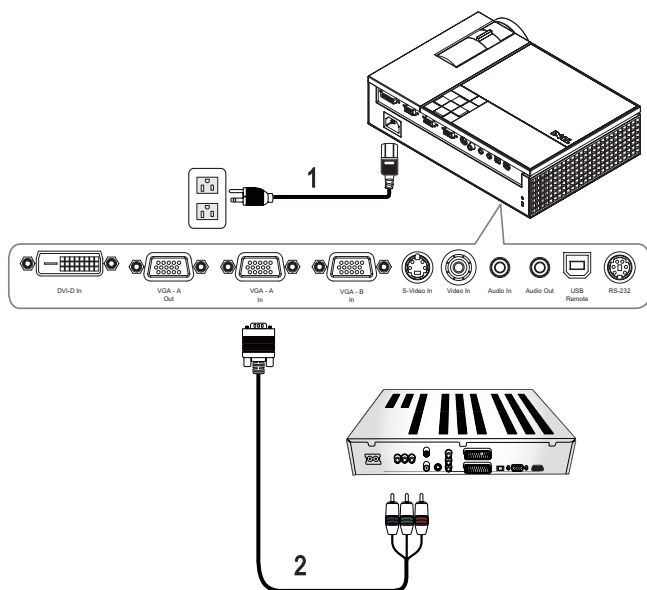

1	电源线
2	VGA 到 YPbPr 线

 **注：** Dell 不提供 VGA 到 YPbPr 线。您可以从 Dell 网站购买 VGA 到 YPbPr 延长线（50 英尺 /100 英尺）。

使用 HDMI 线连接 DVD 播放机

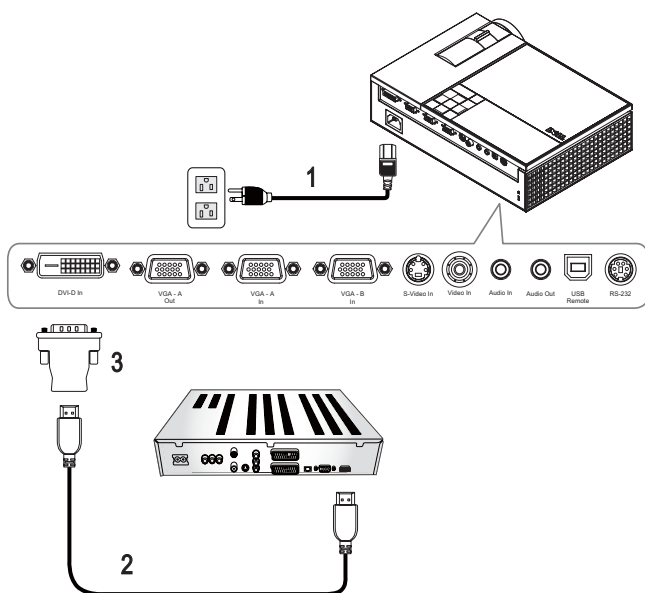

1	电源线
2	HDMI 线
3	DVI-D 适配器

 **注：** Dell 不提供 HDMI 线和 DVI-D 适配器。

使用投影仪

打开投影仪电源

 **注：** 打开视频源之前应先打开投影仪电源。按下**电源**按钮前其指示灯一直闪烁蓝光。

- 1 取下镜头盖。
- 2 连接电源线和相应的信号线。有关连接投影仪的信息，请参阅第 7 页的“连接投影仪”。
- 3 按下**电源**按钮（有关**电源**按钮的位置，请参阅第 19 页的“使用控制面板”）。
- 4 打开视频源（计算机、DVD 播放机等）。投影仪将自动检测视频源。
- 5 开机时，Dell 徽标连续显示 30 秒。

如果屏幕显示“正在搜索信号”，请确保相应的线缆连接牢固。

如果投影仪连接有多个信号源，请按下遥控器或者控制面板上的**信号源**按钮选择需要的信号源。

关闭投影仪电源

 **注意：** 按照以下步骤正确关闭投影仪之后，将其插头拔下。

- 1 按下**电源**按钮。
- 2 再次按下**电源**按钮。散热风扇继续运行 90 秒。
- 3 如要使投影仪快速关机，可以在投影仪风扇仍在转动时按住电源按钮。

 **注：** 在再次打开投影仪电源之前，请等待 60 秒，以便内部温度稳定。

- 4 从电源插座和投影仪上断开电源线。

 **注：** 如果在投影仪工作时按**电源**按钮，屏幕上会显示“按**电源**按钮关闭投影仪”信息。如要清除该信息，请按下控制面板上的**菜单**按钮，或者忽略该信息，5 秒钟后该信息会消失。

调整投影图像

升高投影仪

- 1 按下**升降支架**按钮。
- 2 将投影仪升高到需要的显示角度，然后松开该按钮将升降支架底脚锁定到位。
- 3 使用仰角校正齿轮对显示角度进行精细调节。

降低投影仪高度

- 1 按下**升降支架**按钮。
- 2 降低投影仪，然后松开该按钮将升降支架底脚锁定到位。

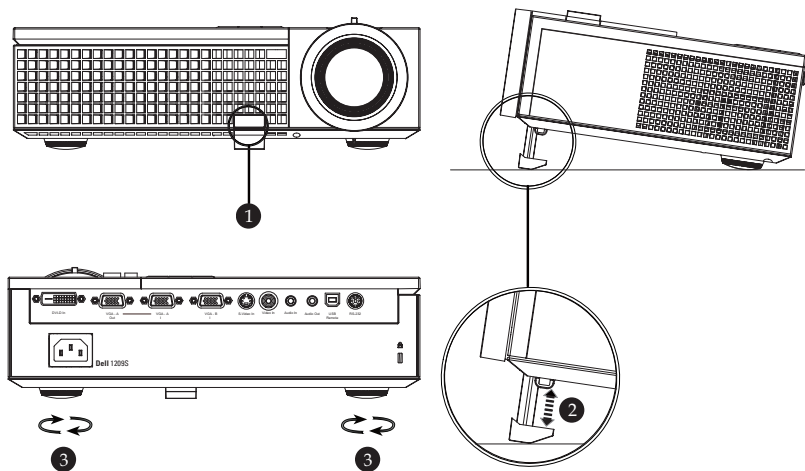

1	升降支架按钮
2	升降支架底脚
3	仰角校正齿轮

调整投影仪焦距

警告： 为避免损坏投影仪，在移动投影仪之前，请确保其变焦镜头和升降支架完全收回。

- 1 旋转变焦调整片放大和缩小图像。
- 2 旋转调焦环直到图像清晰为止。投影仪的聚焦范围是 3.3 英尺到 39.4 英尺（1.0 米到 12 米）。

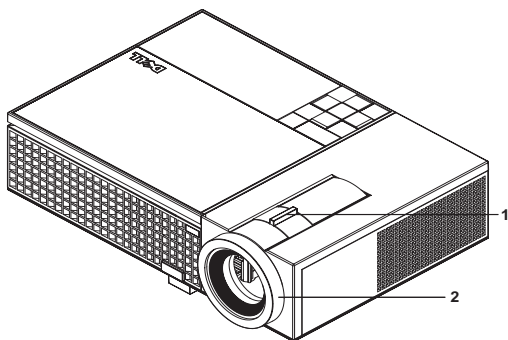

1	变焦调整片
2	调焦环

调整投影图像尺寸

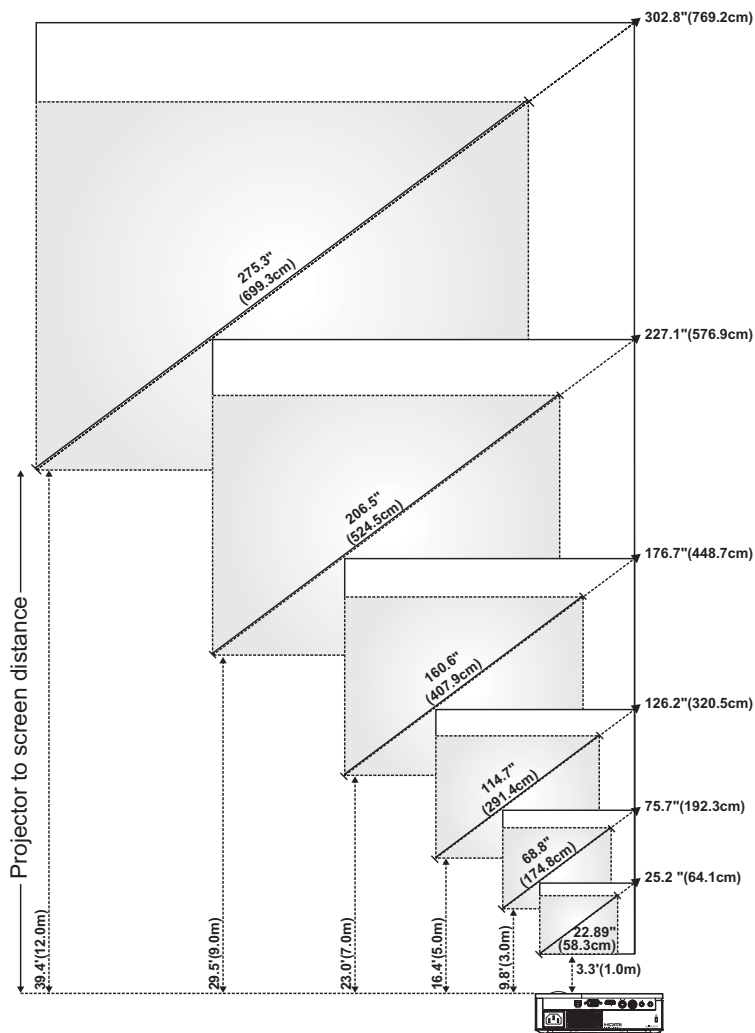



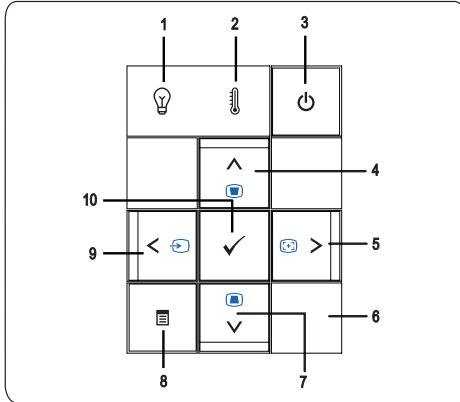

屏幕 (对角线)	最大	25.2" (64.1cm)	75.7" (192.3cm)	126.2" (320.5cm)	176.7" (448.7cm)	227.1" (576.9cm)	302.8" (769.2cm)
	最小	22.89" (58.3cm)	68.8" (174.8cm)	114.7" (291.4cm)	160.6" (407.9cm)	206.5" (524.5cm)	275.3" (699.3cm)
屏幕大小	最大 (宽 x 高)	20.2"X15.1"	60.6" X45.4"	101.0" X 75.7"	141.3" X106"	181.7" X 136.3"	242.3" X 181.7"
		(51.3cm X 38.5cm)	(153.8cm X 115.4cm)	(256.4cm X 192.3cm)	(359.0cm X 269.2cm)	(461.5cm X 346.2cm)	(615.4cmX 461.5cm)
	最小 (宽 x 高)	18.3" X13.7"	55.1" X 41.3"	91.8" X 68.8"	128.5" X96.4"	165.2" X 123.9"	220.3" X 165.2"
		(46.5cm X 34.9cm)	(139.9cm X 104.9cm)	(233.1cm X 174.8cm)	(326.3cm X 244.8cm)	(419.6cm X 314.7cm)	(559.4cm X 419.6cm)
Hd	最大	2.27" (5.8cm)	6.81" (17.3cm)	11.36" (28.8cm)	15.9" (40.4cm)	20.44" (51.9cm)	27.26" (69.2cm)
	最小	2.06" (5.2cm)	6.19" (15.7cm)	10.32" (26.2cm)	14.45" (36.7cm)	18.58" (47.2cm)	24.78" (62.9cm)
距离		3.3' (1.0m)	9.8' (3.0m)	16.4' (5.0m)	23.0' (7.0m)	29.5' (9.0m)	39.4' (12.0m)
* 本图仅供用户参考。							

使用控制面板



1 灯泡警告指示灯

如果灯泡指示灯显示稳定橙色光，请更换灯泡。如果灯泡指示灯闪烁橙色光，则表示灯泡驱动器或色轮出现故障，投影仪将自动关机。如果问题仍然存在，请与 Dell™ 联系。

2	温度警告指示灯	<ul style="list-style-type: none"> • 如果温度指示灯显示稳定橙色光，则表示投影机、灯泡或灯泡驱动器过热。此时投影机显示将自动关闭。待投影机冷却后再打开显示器电源。如果问题仍然存在，请与 Dell™ 联系。 • 如果温度指示灯显示闪烁橙色光，则表示投影机风扇或色轮停止运转，投影机将自动关机。如果问题仍然存在，请与 Dell™ 联系。
3	电源	打开和关闭投影机电源。有关的详细信息，请参见第 15 页的“打开投影机电源”和第 15 页的“关闭投影机电源”。
4	向上  / 梯形校正调整	按下可选择屏幕显示 (OSD) 项目。 按下可调整由于俯仰投影机而引起的图像失真。(+40/-35 度)
5	向右  / 自动调整	按下可调整 OSD 设置。 按下可使投影机与输入视频源保持同步。屏显菜单 (OSD) 显示时， 自动调整 不起作用。
6	红外线接收器	将遥控器指向红外线接收器，并按下一个按钮。
7	向下  / 梯形校正调整	按下可选择 OSD 项目。 按下可调整由于俯仰投影机而引起的图像失真。(+40/-35 度)
8	菜单	按下可激活 OSD。使用方向键和 菜单 按钮可以来回浏览 OSD。
9	向左  / 信号源	按下可调整 OSD 设置。 当投影机连接有多个输入源时，按下该按钮可在数字 RGB、模拟 RGB、复合视频、分量视频 (YPbPr，经由 VGA) 和 S 视频输入源之间切换。
10	确定	按下可确认选择的项目。

使用遥控器

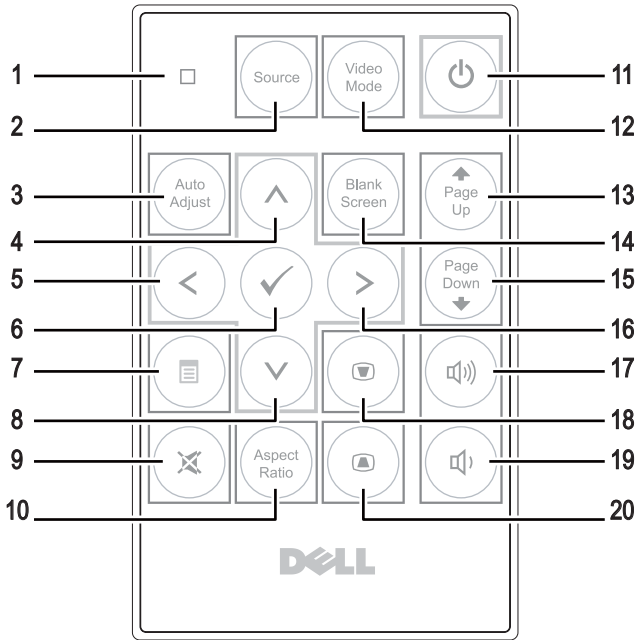







1	LED 指示灯	LED 指示灯。
2	信号源	按下可切换数字 RGB、模拟 RGB、复合视频、S-video、分量视频（YPbPr，经由 VGA）。
3	自动调整	按下可使投影机与输入视频源保持同步。屏显菜单 (OSD) 显示时，自动调整不起作用。
4	向上按钮 (▲)	按下可选择 OSD 上的项目。
5	向左按钮 (◀)	按下可调整 OSD 设置。
6	确定	按下可确认选择。
7	菜单	按下可激活 OSD。
8	向下按钮 (▼)	按下可选择 OSD 上的项目。
9	静音	按下可使投影机扬声器静音或者取消静音。
10	纵横比	按下可更改所显示图像的纵横比。

11	电源	打开和关闭投影机电源。有关的详细信息，请参见第 15 页的“打开投影机电源”和第 15 页的“关闭投影机电源”。
12	视频模式	Dell™ 1209S 微型投影机具有专门针对数据显示（PC 图像）或视频显示（影片、游戏等）进行优化的预配置。按下 视频模式 按钮可在 PC 模式、影片模式、游戏模式、sRGB 或自定义模式 （供用户设置并保存首选设置）之间切换。按一次 视频模式 按钮将显示当前的显示模式。再次按下 视频模式 按钮将在各种显示模式之间切换。
13	向上翻页 	按下可转到上一页。
14	空白屏幕	按下可隐藏 / 取消隐藏图像。
15	向下翻页 	按下可转到下一页。
16	向右按钮 	按下可调整 OSD 设置。
17	增大音量	按下可增大音量。
18	梯形校正调整	按下可调整由于俯仰投影机而引起的图像失真。（+40/-35 度）
19	减小音量	按下可减小音量。
20	梯形校正调整	按下可调整由于俯仰投影机而引起的图像失真。（+40/-35 度）

使用屏显菜单

投影机具有多语言屏显菜单 (OSD)，存不存在输入源时都可显示。

如要切换主菜单中的选项卡，请按投影机控制面板或遥控器上的  或  按钮。如要选择一个子菜单，请按投影机控制面板或遥控器上的**确定**按钮。

如要选择一项，请按投影机控制面板或遥控器上的  或 。颜色变成深蓝色。选中一个项目后，其颜色将变成深蓝色。使用控制面板或遥控器上的  或  调整设置。

如要返回主菜单，请进入向后选项卡，按下控制面板或遥控器上的**确定**按钮。

如要退出 OSD，请转到退出选项卡，按下**确定**按钮，或者直接按控制面板或遥控器上的**菜单**按钮。

主菜单



输入选择

利用输入选择菜单，您可以选择投影机输入源。



讯号自动搜寻—选择**开**（默认设置）时，可以自动检测可用的输入信号。如果当投影机处于工作状态时按**信号源**按钮，它将自动查找下一个可用的输入信号。选择**关**可锁定当前的输入信号。当**讯号自动搜寻**模式设成**关**时，可以按**信号源**按钮手动选择输入信号。

VGA-A—按**确定**可检测 VGA-A 信号。

VGA-B—按**确定**可检测 VGA-B 信号。

DVI-D—按**确定**可检测 DVI-D 信号。

S 视频—按**确定**可检测 S 视频信号。

复合视频—按**确定**可检测复合视频信号。

自动调整

自动调整进行中...

自动调整功能在 PC 模式下自动调整投影机的**频率**和**相位**。当正在进行

自动调整时，屏幕上显示信息“**自动调整进行中 ...**”。

设置



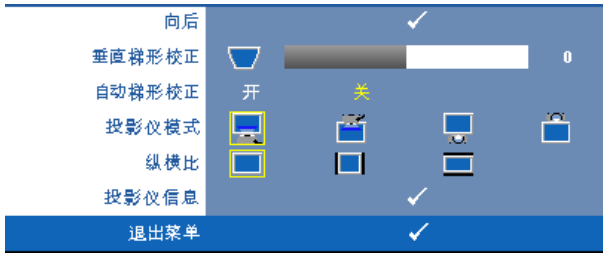

它包括**垂直梯形校正**、**自动梯形校正**、**投影机模式**、**纵横比**和**投影机信息**等设置。





垂直梯形校正 — 调整由于俯仰投影机所引起的图像失真。

自动梯形校正 — 自动调整由于俯仰投影机所引起的图像失真。

投影机模式 — 让您根据投影机的安装方式选择投影机模式。

-  **正投 - 桌面** — 这是默认选项。
-  **正投 - 吊装** — 投影机将图像上下翻转，用于吊装式投影。
-  **背投 - 桌面** — 投影机将图像反转，以便从半透明屏幕后投影图像。
-  **背投 - 吊装** — 投影机将图像反转并上下翻转。此时可以在半透明屏幕后面进行吊装式投影。

纵横比 — 让您设置纵横比。

-  **1:1** — 在保持输入源纵横比不变的情况下调整输入源，使其适合屏幕。
-  **4:3** — 调整输入源以适合屏幕。
-  **16:9** — 调整输入源以适合屏幕宽度。

如果使用的是下列项目之一，请使用 16:9 或 4:3 的纵横比。

- 计算机分辨率大于 SVGA
- 分量视频线 (720p/1080i/1080p)

投影机信息 — 显示投影机型号名称、当前输入源和投影机序列号 (PPID#)。

画面（在 PC 模式下）

利用**画面**菜单，您可以调整投影机的显示设置。画面菜单提供下列选项：

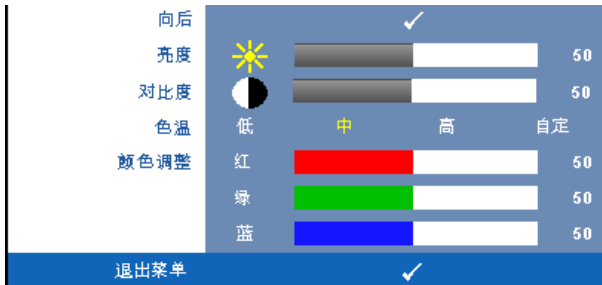

亮度 —使用⏪和⏩调整图像的亮度。

对比度 —使用⏪和⏩调整显示对比度。

色温 —调整色温。色温高时，屏幕看起来偏冷色；色温低时，屏幕看起来偏暖色。当在颜色调整菜单中调整值时，会激活自定模式。这些值保存在自定模式中。

颜色调整 —手动调整红色、绿色和蓝色。

画面（在视频模式下）

利用画面菜单，您可以调整投影仪的显示设置。画面菜单提供下列选项：



亮度 —使用◀️和▶️调整图像的亮度。

对比度 —使用◀️和▶️调整显示对比度。

色温 —调整色温。色温高时，屏幕看起来偏冷色；色温低时，屏幕看起来偏暖色。当在**颜色调整**菜单中调整值时，会激活自定模式。这些值保存在自定模式中。

颜色调整 —手动调整红色、绿色和蓝色。

饱和度 —将视频源从黑白调整为完全饱和的颜色。按下◀️可减少图像中的色彩量，按下▶️可增加图像中的色彩量。

鲜明度 —按下◀️可减弱鲜明度，按下▶️可增强鲜明度。

色调 —按下◀️可增加图像中绿色的量，按下▶️可增加图像中红色的量（仅适用于 NTSC）。

显示（在 PC 模式下）

利用**显示**菜单，您可以调整投影仪的显示设置。画面菜单提供下列选项：



视频模式 — 优化投影仪显示模式：

PC、**影片**、**sRGB**（提供更精确的颜色表示）、**游戏**和**自定**（设置您的首选设置）如果调整**白光饱和度**或**灰度**设置，投影仪将自动切换到**自定**模式。



注：如果调整**白色饱和度**或**灰度**设置，投影仪将自动切换到**自定**。

信号类型 — 在 RGB、YcbCr 或 YPbPr 之间手动选择信号类型。

变焦 — 按下 \odot 可将图像在投影屏幕上以数字方式放大 4 倍，按下 \ominus 可缩小变焦图像。

缩放导航 — 按下 \odot \ominus \wedge \vee 可在投影屏幕上移动。

白光饱和度 — 设置为 0 时颜色再现质量最高，而设置为 10 时亮度最高。

灰度 — 在 4 个预设值（1、2、3、4）间进行调整以更改显示的**色彩表现力**。

水平位置 — 按 \ominus 向左移动图像，按 \odot 向右移动图像。

垂直位置 — 按 \ominus 向下移动图像，按 \odot 向上移动图像。

频率 — 更改显示数据时钟频率以匹配计算机显卡的频率。如果出现**垂直抖动波纹**，使用**频率**控制可将**竖直线**最小化。此调整为**粗调**。

相位 — 使显示信号的相位与显卡保持同步。如果图像**不稳定**或者**抖动**，可使用**相位**进行校正。此调整为**微调**。

显示（在视频模式下）

利用**显示**菜单，您可以调整投影仪的显示设置。画面菜单提供下列选项：



视频模式 — 优化投影仪显示模式：

PC、影片、sRGB（提供更精确的颜色表示）、**游戏**和**自定义**（设置您的首选设置）如果调整**白光饱和度**或**灰度**设置，投影仪将自动切换到**自定义**模式。

注：如果调整**白光饱和度**或**灰度**设置，投影仪将自动切换到**自定义**。

信号类型 — 在 RGB、YcbCr 或 YPbPr 之间手动选择信号类型。

变焦 — 按下 \odot 可将图像在投影屏幕上以数字方式放大 4 倍，按下 \ominus 可缩小变焦图像。

缩放导航 — 按下 \odot \ominus \wedge \vee 可在投影屏幕上移动。

白光饱和度 — 设置为 0 时颜色再现质量最高，而设置为 10 时亮度最高。

灰度 — 在 4 个预设值（1、2、3、4）间进行调整以更改显示的色彩表现力。

灯泡

利用**灯泡**菜单，您可以调整投影仪的显示设置。画面菜单提供下列选项：



灯泡小时 — 显示自上一次灯泡计时器复位后灯泡工作的小时数。

节能 — 选择是 可设置节能延迟时间。延迟时间是指希望投影仪在没有信号输入的状态下等待的时间。默认情况下，延迟时间设成 120 分钟。您可以将其设成 5、15、30、45、60 或 120 分钟。

如果在延迟时间内未检测到输入信号，投影仪将关闭灯泡并进入节能模式。如果在延迟时间内检测到输入信号，则投影仪自动开机。如果在两小时内检测不到输入信号，投影仪将从节能模式切换到关机模式。如要开启投影仪，请按电源按钮。

ECO 模式 — 选择开 可使投影仪以较低功率水平（165 瓦）工作，这样可以延长灯泡的使用寿命，投影仪的运行将更安静，屏幕的亮度也更低。选择关 时，投影仪以正常功率水平（200 瓦）工作。

灯泡重置 — 安装新灯泡后，选择是 可使灯泡计时器清零。

快速关闭 — 选择是 时，只需按一下**电源**按钮即可关闭投影仪。此功能加快风扇速度，使投影仪快速关机。在快速关机期间声音略微偏大。

语言

您可以利用语言菜单设置 OSD 的语言。



其它



音量 —按◀和▶可减小 / 增大音量。

静音 —进行静音。

自定义屏幕 —按**确定**可弹出一个**自定义屏幕**菜单。输入一个固有分辨率的信号源，然后按**确定**，选择“是”。投影仪捕捉的屏幕图像将为“我的自定义徽标”。此屏幕替换带有 Dell 徽标的所有原始屏幕。用户可以通过选择弹出屏幕上的 **Dell 徽标**来恢复默认屏幕。

菜单锁定 —选择**开**可启用菜单锁定并隐藏 OSD 菜单。选择**关**可禁用菜单锁定并显示 OSD 菜单。

注：如果在禁用菜单锁定时 OSD 消失，可以按住投影仪控制面板上的**菜单**按钮 15 秒，然后禁用此功能。

菜单超时 —调整 OSD **超时**的延迟时间。在默认情况下，空闲 30 秒后 OSD 消失。

菜单位置 —选择 OSD 菜单在屏幕上的位置。

菜单透明度 —选择 OSD 背景的透明程度。

密码 —启用密码保护后，当电源插头已接入电气插座，第一次打开投影仪电源时，将出现要求输入密码的密码保护屏幕。默认情况下禁用此功能。可以使用密码菜单启用此功能。下次打开投影仪电源时，将激活此密码保护功能。如果启用此功能，则在打开投影仪后，系统会要求您输入投影仪的密码：

1 第一次密码输入要求：

- a 转至**其它**菜单，按**确定**，然后选择**密码**以启用密码设置。

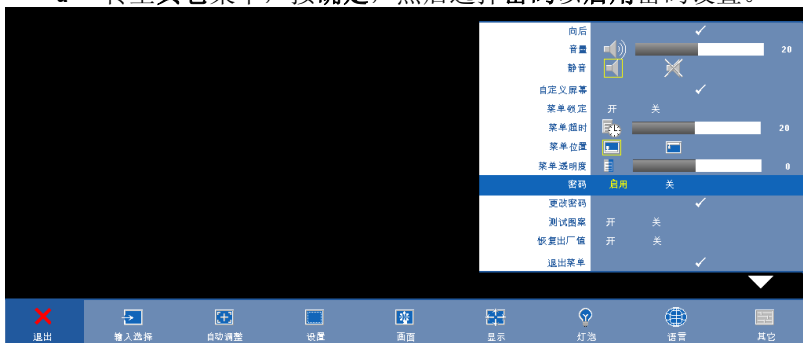

- b 启用密码功能会弹出一个字符屏幕，在该屏幕中输入一个4位数字，然后按**确定**按钮。



- c 为确认密码，请再次输入密码。
- d 如果密码验证成功，您便可继续使用投影仪的功能及其实用程序。
- 2 如果输入的密码不正确，还会有2次输入的机会。如果三次输入均不正确，投影仪将自动关闭。



注：如果您忘记了密码，请联系 DELL™ 或有资格的服务人员。

- 3 如要取消密码功能，请选择关，然后输入密码以禁用此功能。

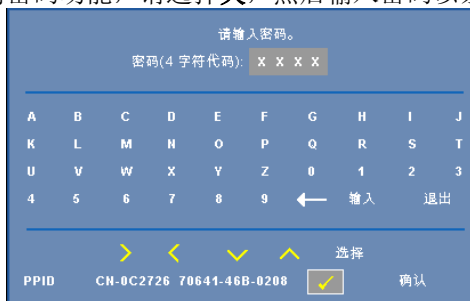

更改密码 — 输入原来的密码，然后输入新密码并再次确认新密码。

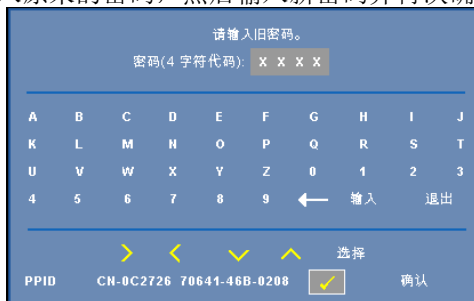

测试图案 — 选择开以激活用来进行聚焦和分辨率自检的内置**测试图案**。选择关可禁用此功能。

恢复出厂值 — 选择开可将投影机恢复至出厂默认设置。恢复项目包括计算机输入源和视频源设置。



投影仪故障排除





如果投影仪出现故障，请参阅以下故障排除提示。如果问题仍然存在，请与 Dell™ 联系。参见第 43 页的“与 Dell™ 联系”

问题

解决办法

屏幕无图像

- 确认已经取下了镜头盖，并且投影仪已打开。
 - 确保外部图形端口已启用。如果您使用的是 Dell™ 便携式计算机，请按   (Fn+F8)。对于其它计算机，请参阅有关文档。
 - 确保所有线缆都已稳固地连接。参阅第 7 页。
 - 确保连接器的插针没有弯曲或折断。
 - 确保灯泡已稳固地安装（参阅第 37 页）。
 - 使用**其它**菜单中的**测试图案**。请确保测试图案的颜色正确无误。
-

问题 (续)	解决办法 (续)
图像残缺、滚动或显示不正确	<ol style="list-style-type: none"> 1 按下遥控器或控制面板上的自动调整按钮。 2 如果使用的是 Dell™ 便携式计算机，请将计算机的分辨率设置成 XGA (1024 x 768): <ol style="list-style-type: none"> a 右键点击 Windows 桌面上的未用部分，然后单击属性，选择设置选项卡。 b 确定外部显示器端口的设置是 1024 x 768 像素。 c 按   (Fn+F8)。 <p>如果在更改分辨率的过程中遇到困难，或者显示器静画，请重新启动所有设备和投影仪。</p> <p>如果使用的不是 Dell™ 便携式计算机，请参阅有关文档。</p>
屏幕不显示演示	<p>如果您使用的是便携式计算机，请按   (Fn+F8)。</p>
图像不稳定或抖动	<p>在 OSD 显示子菜单中调整相位（仅在 PC 模式下）。</p>
图像上有竖直的抖动条	<p>在 OSD 显示子菜单中调整频率（仅在 PC 模式下）。</p>
图像颜色不正确	<ul style="list-style-type: none"> • 如果显示器从图形卡接收到的信号输出不正确，请在 OSD 显示选项卡中将信号类型设成 RGB。 • 使用其它菜单中的测试图案。请确保测试图案的颜色正确无误。
图像焦点没对准	<ol style="list-style-type: none"> 1 调整投影仪镜头上的调焦环。 2 确认投影屏幕与投影仪之间的距离介于要求的距离之间 (3.3 英尺 [1.0 米] 到 39.4 英尺 [12 米])。

问题 (续)	解决办法 (续)
显示 16:9 DVD 时超出屏幕范围	<p>投影仪自动检测输入信号格式。在“1:1”设置情况下,将根据输入信号格式保持被投影图像的纵横比。</p> <p>若图像仍被拉伸,可以在 OSD 的设置菜单中调整纵横比。</p>
图像反转	从 OSD 选择 设置 ,调节投影仪模式。
灯泡烧坏或发出爆裂声	<p>灯泡到达使用寿命时可能会烧坏或发出很大的爆裂声。如果出现这种情况,则只有更换了灯泡后投影仪才能恢复工作。如要更换灯泡,请参阅第 37 页。</p>
灯泡指示灯显示稳定橙色光	如果 灯泡 指示灯显示稳定橙色光,请更换灯泡。
灯泡指示灯显示闪烁的橙色光	<p>如果灯泡指示灯和电源指示灯显示闪烁的橙色光,则表示灯泡驱动器出现故障,投影仪将自动关闭。</p> <p>如果灯泡指示灯显示闪烁的橙色光,而电源指示灯显示稳定的蓝光,则表示色轮出现故障,投影仪将自动关闭。</p> <p>3 分钟后拔掉电源线,然后再打开显示器。如果此问题仍然存在,请与 Dell™ 联系。</p>
温度指示灯显示稳定橙色光	投影仪过热。此时投影显示将自动关闭。待投影仪冷却后再打开显示器电源。如果问题仍然存在,请与 Dell™ 联系。
温度指示灯显示闪烁橙色光	投影仪散热风扇停止运转,投影仪将自行关闭。如果问题仍然存在,请与 Dell™ 联系。
屏幕上不显示 OSD	尝试按住面板上的菜单按钮 15 秒钟,以使 OSD 解锁。查看第 31 页的 菜单锁定 。
遥控器不好用或者工作范围相当有限	电池电量低。检查遥控器上的 LED 指示灯是否太暗。若是,请更换一个新的 CR2032 电池。

更换灯泡

警告：在执行此部分中的任何过程之前，请阅读页 6 上介绍的安全注意事项。

当屏幕上出现信息“**灯泡在最大功率作业情况下使用寿命已近终止。建议更换灯泡！** www.dell.com/lamps”时，应更换灯泡。如果更换灯泡后问题仍然存在，请与 Dell™ 联系。有关更多信息，请参阅第 43 页的“与 Dell™ 联系”。

警告：灯泡在使用过程中会变得极为炽热。灯泡使用后至少需要冷却 30 分钟，此前请不要试图更换投影仪灯泡。

警告：任何时候都不要触摸灯泡或灯泡玻璃。投影仪灯泡是易碎品，触摸时可能碎裂。破碎的玻璃片非常锋利，可能导致伤害。

警告：若灯泡碎裂，请从投影仪中将碎片全部取走，并根据州、当地或联邦法律的规定处理或回收这些碎片。有关的详细信息，请访问 www.dell.com/hg。

- 1 关闭投影仪并拔下电源线。
- 2 让投影仪冷却至少 30 分钟。
- 3 松开用于固定灯泡盖板的两颗螺丝，然后取下此盖板。
- 4 松开用于固定灯泡的两颗螺丝。
- 5 握住金属把手，将灯泡拉出。

注： Dell™ 可能会要求将保修期内更换下来的灯泡退还给 Dell™。否则，请联系当地的废品处理机构，查询最近的废品处理站地址。

- 6 更换新的灯泡。
- 7 拧紧用于固定灯泡的两颗螺丝。
- 8 更换灯泡盖板，拧紧两颗螺丝。
- 9 在屏显菜单的**灯泡**选项卡中选择**灯泡重置**，然后选择“是”，以重置灯泡使用时间。（请参阅第 29 页的灯泡菜单）

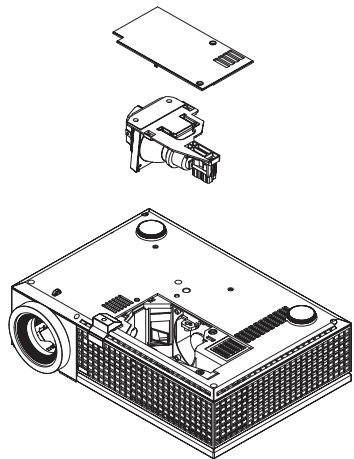



警告：灯泡处理（仅适用于美国）

ⓘ 本产品使用的灯泡中含有汞，必须依照当地、州或联邦法律的规定进行回收或处理。有关详情，请访问 WWW.DELL.COM/HG 或者与电子工业联盟联系，其网址是 WWW.EIAE.ORG。具体的灯泡处理相关信息，请访问 WWW.LAMPRECYCLE.ORG。

规格

光阀	0.55" SVGA DMD Type X, DarkChip1™
亮度	2500 ANSI 流明（最大）
对比度	典型 1800:1（全开 / 全关）
一致性	典型 85%（日本标准 - JBMA）
像素数	800 x 600 (SVGA)
显示颜色	1670 万色
色轮速度	2X
投影镜头	F 光圈：F/ 2.41~2.55 焦距长度，f=21.8~24 mm 1.1 倍手动变焦镜头
投影屏幕尺寸	22.89-302.8 英寸（对角线）
投影距离	3.3~39.4 英尺（1.0 米 ~12 米）
视频兼容性	复合视频 /S 视频：NTSC (J, M, 4.43), PAL (B, D, G, H, I, M, N, Nc, 60), SECAM (B, D, G, K, K1, L) 分量视频（经由 VGA/DVI-D）：1080i/p, 720p, 576i/p, 480i/p
电源	通用 AC90-264 50/60 Hz，带 PFC 输入
功耗	全功率模式下 256W，ECO 模式下 216W
音频	1 个扬声器，8 瓦 RMS
噪声电平	全开模式时为 34dB(A)；ECO 模式时为 31dB(A)
重量	4.95 磅（2.25 千克）
尺寸（宽×高×深）	外部 11.68 x 7.96 x 3.17 ± 0.04 英寸（296.5 x 202 x 80.5 ± 1 毫米）

环境	<p>运行温度：5°C - 35°C (41°F- 95°F) 湿度：最大 80%</p> <p>存储温度：0°C 到 60°C (32°F 到 140°F) 湿度：最大 90%</p>
管制标准	FCC、CE、VCCI、UL、cUL、Nemko-GS、ICES-003、MIC、C-Tick、GOST、CCC、PSB、NOM、IRAM、SABS、CECP、SASO、PSE、eK
输入 / 输出连接器	<p>电源：交流电源输入插座</p> <p>计算机输入：两个 D-sub，用于模拟 / 分量、HDTV 输入信号</p> <p>计算机输出：一个 15 针 D-sub</p> <p>视频输入：一个复合视频 RCA 和一个 S 视频</p> <p>音频输入：一个耳机插孔（直径 3.5 毫米）</p> <p>音频输出：一个耳机插孔（直径 3.5 毫米）</p> <p>USB 端口：一个 USB 接口，提供远程支持</p> <p>一个 mini-DIN RS232，用于从 PC 进行有线遥控</p> <p>DVI-D 输入：一个 DVI-D 连接器，连接 DVI-D 信号（兼容 HDCP）</p>
灯泡	165~200 瓦用户可更换灯泡，寿命长达 3000 小时（在 ECO 模式下最多为 4000 小时）



注：投影机灯泡的实际工作寿命因工作条件和使用方式的不同而存在差异。在不良条件（包括多尘环境、高温和突然断电）下使用投影机可能导致灯泡工作寿命缩短或者灯泡发生故障。为 Dell 投影机指定的灯泡寿命是指在正常使用条件下在占抽样总体 50% 以上情况下亮度降至灯泡额定亮度约 50% 时的典型时间，并不是灯泡停止发光的测量时间。

RS232 插针分配

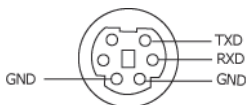

RS232 协议

- 通讯设置

连接设置	数值
波特率	19200
数据位:	8
奇偶校验	None
停止位	1

- **命令类型**

弹出 OSD 菜单并调整设置。

- **控制命令语法 (从 PC 到投影仪)**

[H][AC][SoP][CRC][ID][SoM][COMMAND]

- **示例: 开机命令 (首先发送低字节)**

--> 0xBE, 0xEF, 0x10, 0x05, 0x00, 0xC6, 0xFF, 0x11, 0x11, 0x01, 0x00, 0x01

- **控制命令列表**

如要查看最新的 RS232 代码, 请访问 Dell 支持网站: support.dell.com。

兼容模式（模拟 / 数字）

分辨率	帧频 (Hz)	行频 (KHz)
640X480	59.9	31.5
640X480	75	37.5
640X480	85	43.3
720X400	70.1	31.5
720X400	85	37.9
800X600	60.3	37.9
800X600	75	46.9
800X600	85.1	53.7
848X480	60	31
1024X768	60	48.4
1024X768	75	60
1024X768	85	68.7
1280X720	59.9	44.8
1280X768	59.9	47.8
1280X800	59.8	49.7
1280X1024	60	64
1280X1024	75	80
1280X1024	85	91.1
1360X768	60	47.7
1400X1050	60	65.3
1440X900	59.9	55.9
1680X1050	60	65.3
1600X1200	60	75

与 Dell™ 联系

在美国的客户，请拨打电话 800-WWW-DELL (800-999-3355)。



注：若您没有可用的 Internet 连接，可以在购物发票、装箱单、帐单或 Dell 产品宣传页上找到联系信息。

Dell 提供多种在线和电话支持和服务。具体情况依国家（地区）和产品不同而异，一些服务在您所在区域可能不提供。联系 Dell 销售、技术支持或客户服务：

- 1 访问 support.dell.com。
- 2 在页面底部的**选择国家 / 地区**下拉菜单中选择您所在的国家或地区。
- 3 单击页面左侧的**联系我们**。
- 4 根据您的需要，选择相应的服务或支持链接。
- 5 选择便于与 Dell 联系的方法。

附录：术语表

ANSI 流明 —一种亮度测量标准。计算时，将一平方米图像分成九个相同的矩形，测量每个矩形中心的勒克司（或亮度）读数，然后对这九个点求平均值。

纵横比 —最常见的纵横比是 4:3。早期的电视机和计算机视频格式都采用 4:3 的纵横比，即图像宽度是图像高度的 4/3 倍。

亮度 —显示器、投影显示器或投影设备发射的光的量。投影仪的亮度用 ANSI 流明表示。

色温 —白光的色彩外观。色温低表示暖光（偏黄/红），色温高表示冷光（偏蓝）。色温的标准单位是开尔文 (K)。

分量视频 —高质量视频传输格式，由亮度信号和两个分离的色度信号组成，对于模拟分量定义为 Y'Pb'Pr'，对于数字分量则定义为 Y'Cb'Cr'。DVD 播放机可以提供分量视频。

复合视频 —一种视频信号，它将 luma（亮度）、chroma（色彩）、burst（彩色基准）和 sync（水平和垂直同步信号）组成一个信号波形并在单对导线上传输。有三种格式，分别是 NTSC、PAL 和 SECAM。

压缩分辨率 —如果输入图像的分辨率高于投影仪本身的分辨率，投影图像将进行调整以适合投影仪本身的分辨率。在数字设备中进行压缩意味着一些图像内容会丢失。

对比度 —图像中亮值与暗值的范围，或其最大值与最小值之间的比率。投影业使用两种方法测量对比度：

- 1 **全开/全关** —测量全白（全开）图像的光输出和全黑（全关）图像的光输出之间的比率。
- 2 **ANSI** —测量由 16 个黑白交替的矩形组成的图案。白色矩形的光输出平均值与黑色矩形的光输出平均值的比值即为 ANSI 对比度。

对于同样的投影仪，**全开/全关**对比度的数值总是大于 ANSI 对比度的数值。

dB —分贝 —通常用来表示两个声音信号或者电信号之间的相对功率或者强度差异的单位，等于这两个信号水平之比的常用对数的 10 倍。

对角线屏幕 —测量屏幕或投影图像大小的方法。测量从一个角至其对角的长度。一个 9 英尺高、12 英尺宽的屏幕的对角线长度为 15 英尺。本文件假定对角线尺寸是针对上述传统的 4:3 计算机图像而言的。

DLP® —Digital Light Processing™（数字光处理）—德州仪器公司采用可操纵的小反射镜开发的反射式显示技术。透过颜色滤镜的光被传送至 DLP 反射镜，这些反射镜将 RGB 颜色排列成图像投射到屏幕上，也称为 DMD。

DMD —digital Micro — Mirror Device（数字微镜装置）—每个 DMD 都由数千个安装在隐藏式枢上的倾斜的微细铝合金反射镜组成。

DVI-D —Digital Visual Interface（数字视频接口）—数字连接器。

焦距—透镜表面至其焦点的距离。

频率—电信号每秒周期重复率。单位为赫兹 (Hz)。

Hz—Hertz (赫兹)，频率的单位。

梯形失真修正—用来修正因投射或屏幕角度不当引起的图像失真（通常呈上宽下窄的梯形）的装置。

最大距离—在完全黑暗的房间中，投影仪与屏幕之间能够达到的最大距离，超出该距离，投影仪便无法将图像投射到屏幕上或者投射的图像不可用（不够亮）。

最大图像大小—投影仪在黑暗房间中能够投射的最大图像。这通常会受光学构件的焦距范围的限制。

最小距离—投影仪能够将图像聚焦到屏幕上的最近距离。

NTSC—National Television Standards Committee（美国国家电视系统委员会）。北美的视频和广播标准，视频格式为 525 线，每秒 30 帧。

PAL—Phase Alternating Line（逐行倒相）。欧洲的视频和广播标准，视频格式为 625 线，每秒 25 帧。

图像反转—水平翻转图像的功能。在普通的正投环境中使用时，文字、图片等朝后。图像反转用于背投。

RGB—红、绿、蓝—通常用来描述需要单独的信号来表示这三种颜色中的每一种颜色的监视器。

S 视频—一种视频传输标准，使用 4 针 mini-DIN 连接器在称为亮度 (Y) 和色度 (C) 的两根信号线上传送视频信息。S 视频也称为 Y/C。

SECAM—用于视频和广播的法国及国际广播标准，与 PAL 相似，但采用不同的色彩信息发送方法。

SVGA—超级视频图形阵列— 800 x 600 像素。

SXGA—超级扩展图形阵列— 1280 x 1024 像素。

UXGA—极速扩展型图形阵列— 1600 x 1200 像素。

VGA—视频图形阵列— 640 x 480 像素。

XGA—扩展型图形阵列— 1024 x 768 像素。

变焦镜头—焦距可变的镜头，允许操作者拉近、拉远视野以放大、缩小图像。

变焦比—镜头从一定距离能投射的最小图像与最大图像的比值。例如，1.4:1 的变焦比意味着未经缩放的 10 英尺图像完全放大后将变成 14 英尺图像。

索引

D

Dell

联系 43

打开 / 关闭投影仪电源

打开投影仪电源 15

关闭投影仪电源 15

电话号码 43

T

调整投影图像 16

调整投影仪高度 16

降低投影仪

升降支架按钮 16

升降支架底脚 16

仰角校正齿轮 16

调整投影仪焦距 17

变焦调整片 17

调焦环 17

G

更换灯泡 37

故障排除 34

与 Dell 联系 34

规格

RS232 协议 41

尺寸 40

灯泡 39

电源 39

对比度 39

功耗 39

管制标准 40

光阀 39

环境 40

兼容模式 42

亮度 39

色轮速度 39

视频兼容性 39

输入 / 输出连接器 40

投影镜头 39

投影距离 39

投影屏幕尺寸 39

显示颜色 39

像素数 39

一致性 39

音频 39

噪声电平 39

重量 39

K

控制面板 19

L

连接端口

DVI-D 输入连接器 7

RS232 连接器 7

S 视频连接器 7

USB 远程连接器 7

VGA-A 输出（显示器回放）7

- VGA-A 输入 (D-sub) 连接器 7
- VGA-B 输入 (D-sub) 连接器 7
- 安全锁槽 7
- 电源线连接器 7
- 复合视频连接器 7
- 音频输出连接器 7
- 音频输入连接器 7

连接投影仪

- DVI-D 适配器 14
- HDMI 线 14
- RS232 线 10
- S 视频线 11
- USB 到 USB 线 8, 9
- VGA 到 VGA 线 8, 9
- VGA 到 YPbPr 线 13
- 电源线 8, 9, 10, 11, 12, 13, 14
- 复合视频线 12
- 连接到计算机 8, 9
- 使用 HDMI 线连接 14
- 使用 RS232 线连接计算机 10
- 使用 S 视频线连接 11
- 使用分量视频线连接 13
- 使用复合视频线连接 12

P

屏显菜单 22

- 灯泡 29
- 画面 (在 PC 模式下) 24
- 画面 (在视频模式下) 26
- 其它 31
- 设置 24
- 输入选择 23
- 显示 (在 PC 模式下) 27
- 显示 (在视频模式下) 28
- 语言 30

- 主菜单 23
- 自动调整 23

Y

- 遥控器 21
 - 红外线接收器 20
- 与 Dell 联系 5, 19, 20, 36, 37

Z

- 支持
 - 与 Dell 联系 43
- 主机 6
 - 变焦调整片 6
 - 调焦环 6
 - 红外线接收器 6
 - 镜头 6
 - 控制面板 6
 - 升降支架按钮 6